

SPORTFIX[®]



 **hauraton**



Požadavek

Na sportovních plochách musí být povrchové vody rychle a spolehlivě odvedeny. Použité odvodňovací žlaby musí odpovídat normám DIN 18035, EN 1433 a zároveň odpovídat požadavkům IAAF.

Sportovní zařízení musí být navrženo a vybaveno tak, aby nemohlo dojít při pádu k poranění sportovců.

Řešení

Program Sportfix firmy Hauraton nabízí výrobky, které tyto požadavky splňují. Jedná se zejména o odvodňovací žlaby z betonu armovaného skleněnými vlákny nebo z recyklovaného PE HD s velkým množstvím druhů zakrytí, žlaby a obrubníky k napnutí umělého trávníku, soft obrubníky s elastickým povrchem, lapače písku, vodní příkop, rozvodné šachty, zatravnovací panely apod.

Možnosti použití

Sportovní zařízení s umělými běžeckými dráhami nebo s umělým trávníkem, hokejová hřiště, doskočiště, vodní příkop, odvodnění tribun, dětská hřiště, tenisové kurty, hřiště a koupaliště.

Všechny zatravněné pojižděné plochy jako jsou např. parkoviště, chodníky, příjezdové a odstavné plochy, cesty nebo terasy.



Přednosti:

- obsáhlý program pro městská sportoviště
- předchází se poranění sportovců
- žlaby z recyklovaného PE HD
- různé možnosti odvodnění ploch a běžeckých drah
- výrobky odpovídající mezinárodním normám a předpisům



Atletický stadion Vítkovice



Atletický stadion Vítkovice

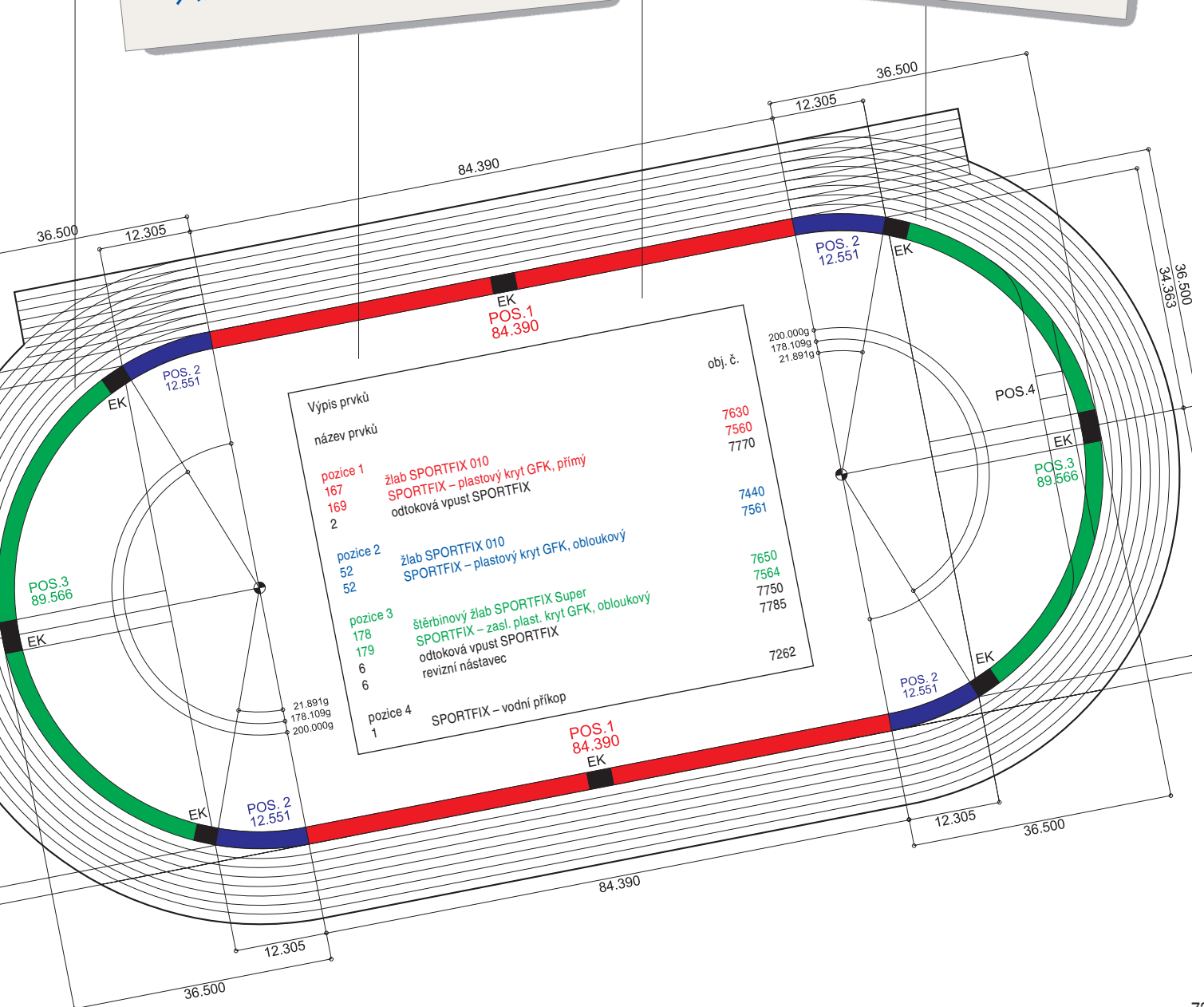



SPORTFIX®

Materiál

Odtokové vpusti a žlaby systému SPORTFIX jsou vyrobeny ze 100% tříděného umělohmotného recyklátu. Tento materiál se vyznačuje vysokou odolností, vodotěsností, odolností vůči UV záření a neohrožuje životní prostředí. Jeho předností je malá hmotnost a snadná montáž.

Štěrbínové žlaby SPORTFIX Super se dodávají s ocelovými kryty s protikorozní ochranou KTL, které mají pryžové štěrbinové červené barvy. Tyto štěrbinové jsou zaslepeny, aby do žlabů během jejich montáže nanapadaly nečistoty. Po položení sportovního povrchu se zálepky štěrbin jednoduše odstraní.

Jako cenově výhodnější alternativu ke štěrbinovým žlabům SPORTFIX Super je možné použít štěrbinové žlaby SPORTFIX Standard. Tyto žlaby se dodávají s ocelovými kryty s protikorozní ochranou KTL, které mají na horní ploše hliníkovou lištu výšky 13 mm, ve které jsou vyříznuté vtokové pryžové štěrbinové. Tyto štěrbinové nejsou zaslepeny.

Žlaby

žlab SPORTFIX, typ 010

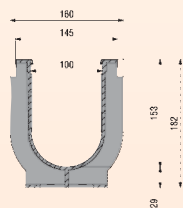

žlab SPORTFIX, typ 010 s trávnickovou hranou

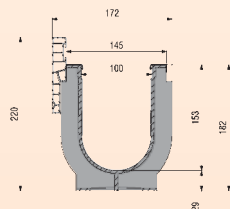

štěrbínový žlab SPORTFIX Super

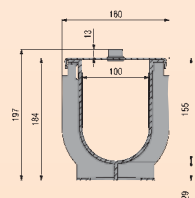

štěrbínový žlab SPORTFIX Super s rozdělovací hranou

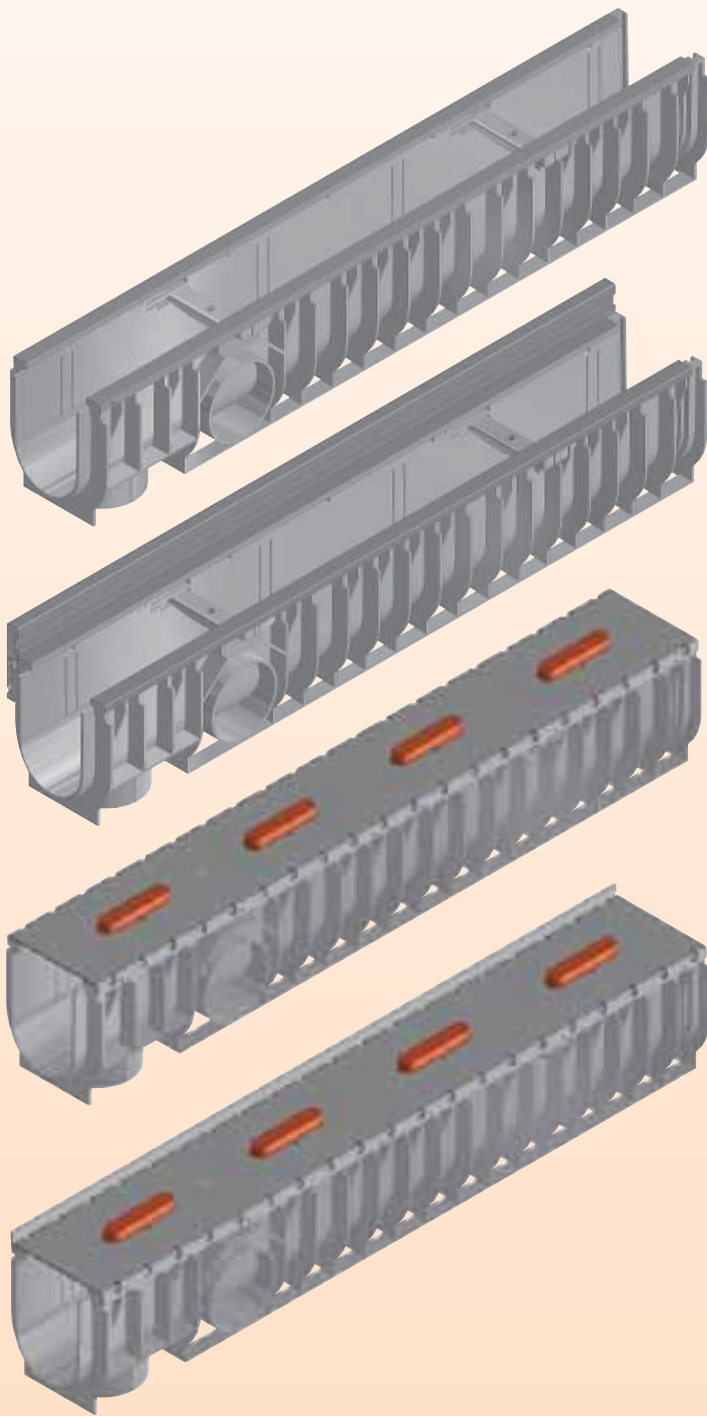
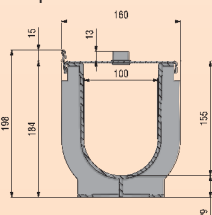

Žlaby SPORTFIX, DN 100 mm

Typ	Délka mm	Šířka mm	Výška mm	Hmotnost kg	Objednací číslo
010	1000	160	182	3,3	7600
s trávnickovou hranou	1000	172	220	3,8	7630
s trávnickovou hranou, obloukový	1000	172	220	3,8	7640

Štěrbínové žlaby SPORTFIX, DN 100 mm

Typ	Délka mm	Šířka mm	Výška mm	Hmotnost kg	Objednací číslo
Super	1000	160	196	6,2	7650
Super, s rozdělovací hranou	1000	160	196	6,6	7670
Standard	1000	160	196	6,4	7660
Standard, s rozdělovací hranou	1000	160	196	7,0	7680

Štěrbínové žlaby SPORTFIX mohou být z obou stran potaženy umělohmotným sportovním povrchem.



Plastové kryty SPORTFIX

Plastové kryty SPORTFIX mají plastové nebo nerezové spony, které kryty aretují ve žlabech nebo ve štěrbinách. Spojení na pero a drážku zajišťuje plynulé linie. Kryty SPORTFIX mají malou hmotnost. Jejich montáž je lehká a rychlá.

Plastové kryty SPORTFIX jsou zhotoveny z bílého plastu vyztuženého skleněnými vlákny. Jsou odolné proti UV záření, mrazuvzdorné a odolné proti solance. Jsou nenasákové a nárazuodolné. Díky hladkému povrchu se na nich špatně usazují nečistoty.

Pro zakrytí štěrbinových žlabů SPORTFIX jsou k dispozici zaslepovací plastové kryty.

Kryty

Plastové kryty SPORTFIX

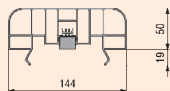

Zaslepovací plastové kryty SPORTFIX

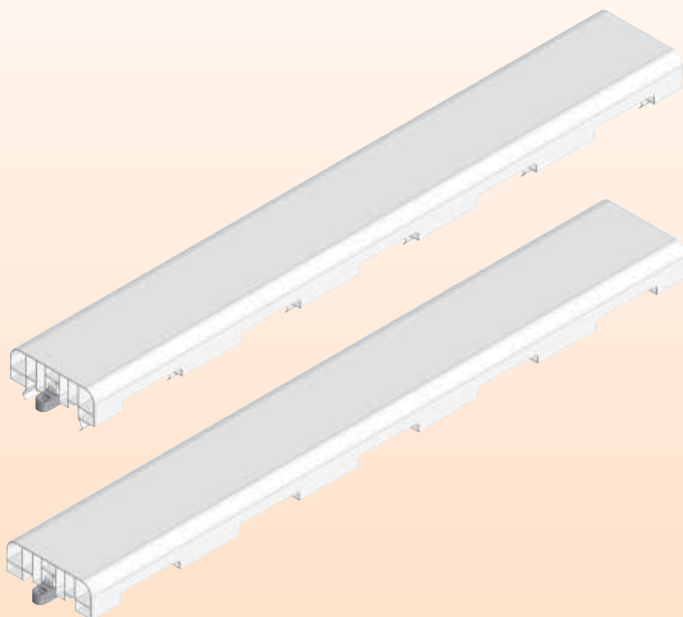
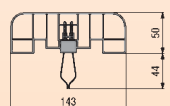

Plastové kryty SPORTFIX, oboustranný přítok

	Pro oblouky/ poloměr	Délka mm	Šířka mm	Výška mm	Hmotnost kg	Objedn. číslo
přímý	–	1000	143	50	1,6	7560
obloukový	r = 36,5 m	1000	143	50	1,6	7561
zaslepovací plastový kryt SPORTFIX, přímý, pro štěrbinové žlaby	–	1000	143	50	1,6	7563
zaslepovací plastový kryt SPORTFIX, obloukový, pro štěrbinové žlaby	r = 36,5 m	1000	143	50	1,6	7564

Odtokové vpusti SPORTFIX

Odtokové vpusti SPORTFIX opticky plynule navazují na žlaby. Mohou tvořit i bodové odvodnění ploch. Mají umělohmotný košík na nečistoty a umožňují odstranění nečistot z odvodňovacího systému.

odtokové vpusti SPORTFIX

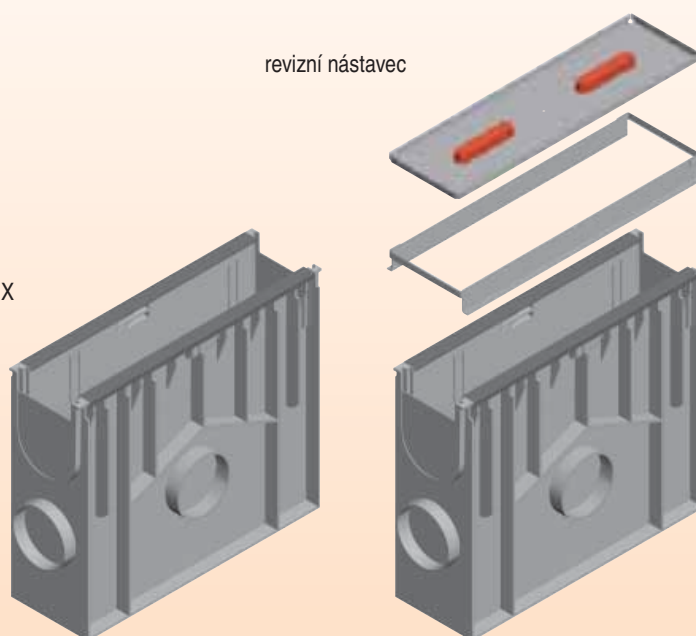

Odtokové vpusti SPORTFIX, střed odtokového otvoru od horní hrany: 260 mm

Typ	Délka mm	Šířka mm	Výška mm	Hmotnost kg	Objednací číslo
bez trávnickové hrany	500	160	415	3,5	7750
s trávnickovou hranou	500	170	455	3,8	7770

Revizní nástavec, celk. výška vč. vpusti = 431 mm

se štěr. systémem Super	500	167	40	2,5	7785
-------------------------	-----	-----	----	-----	------

Napojení na kanalizaci: čelní DN 100 mm, boční DN 100/150 mm, pozinkovaný koš na nečistoty



SPORTFIX®

Hliníkové značkovací lišty SPORTFIX

Na sportovních plochách se provozují různé sporty, jejichž plochy vyžadují možnost mobilního značení. Pomocí značkovacích lišt SPORTFIX je možno takové vyznačení lehce vytvořit i odstranit. V běžeckých drahách nebo v boku štěrbínových žlabů se vyvrtají díry, do kterých se osadí hliníkové hmoždinky. Do těchto hmoždinek se vsunou upevňovací kolíky. Jednotlivé lišty se do sebe navzájem napojí.

Hliníkové značkovací lišty se dodávají jako sada s aretačními prvky. Dodávají se v délkách 5 m v přímém nebo obloukovém provedení.

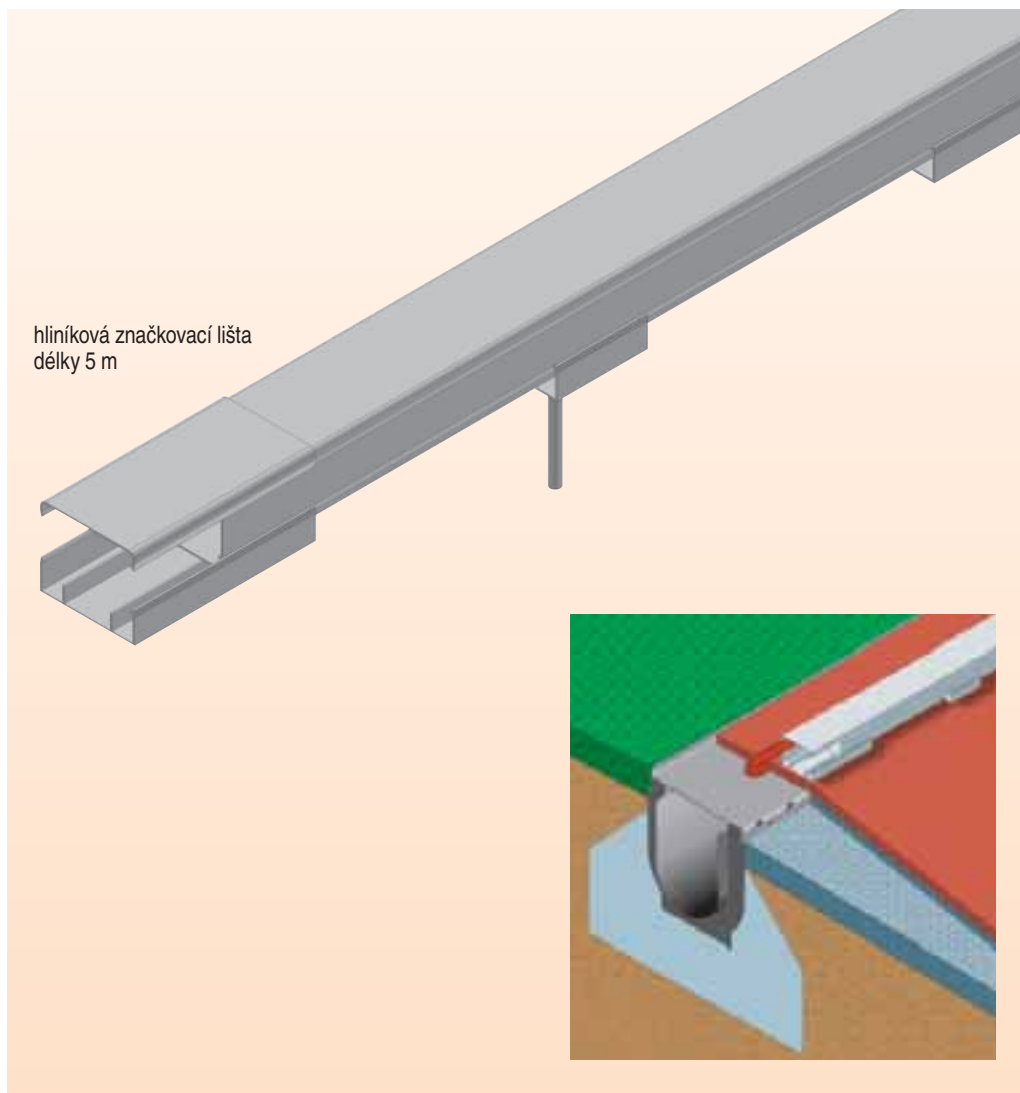

Hliníkové značkovací lišty SPORTFIX, oboustranný přítok

	Pro oblouky poloměr	Délka mm	Šířka mm	Výška mm	Hmotnost kg	Objedn. číslo
hliník. značk. lišta SPORTFIX, přímé	–	5000	60	50	6,2	7085
hliník. značk. lišty SPORTFIX, obloukové	r = libovolný	5000	60	50	6,2	7086

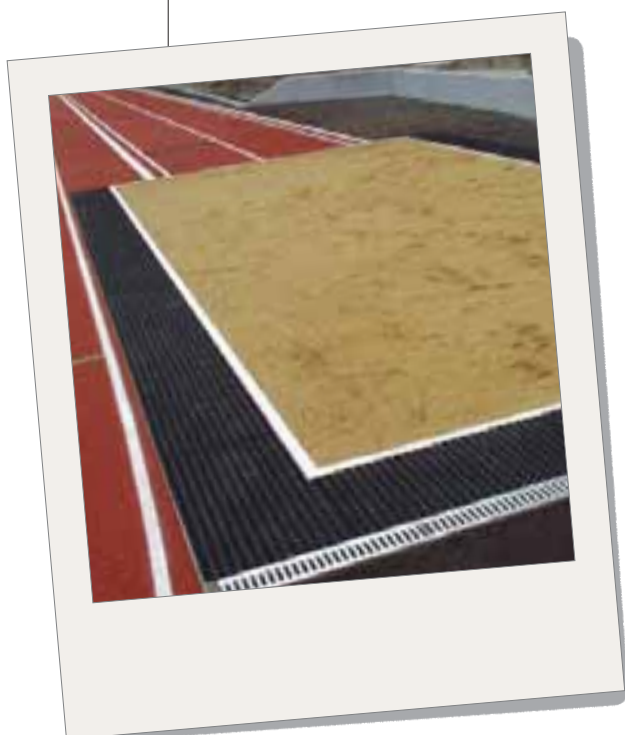



Soft obrubníky SPORTFIX

Soft obrubníky SPORTFIX s komůrkovou pryží se používají pro ohraničení doskočišť, pískovišť a dalších sportovních ploch. Jsou vhodné pro trvalé rozdělení sportovních ploch na menší. Komůrková pryž chrání sportovce a děti před poraněním při pádu.

Soft obrubníky SPORTFIX jsou zhotoveny z betonu plněného skleněnými vlákny ukončeného 60 mm širokým a 30 mm vysokým bílým nebo černým pásem z Ethylen-propylen-kaučuku (EPDM). Tento materiál je extrémně elastický a teplotně stálý v rozmezí -30 až 100 C°. Díky vzduchovým polštářkům je výrazně redukováno nebezpečí poranění při pádu sportovce.

Soft obrubníky SPORTFIX jsou k dodání ve výškách od 200 do 400 mm, v délkách 1000 nebo 500 mm.

Rohové díly v různém provedení umožňují spojení v rozích.

Soft obrubníky SPORTFIX pro bowlingové dráhy

Pro bowlingové dráhy jsou k dispozici ještě stabilnější obrubníky. Jejich konstrukce je podobná jako pro doskočišť.

Soft obrubníky SPORTFIX pro bowlingové dráhy mají komůrkový gumový pás šířky 100 mm a výšky 50 mm. Dodávají se v černé barvě a jsou k dodání v délkách 1000 mm a ve výškách 150 až 250 mm.

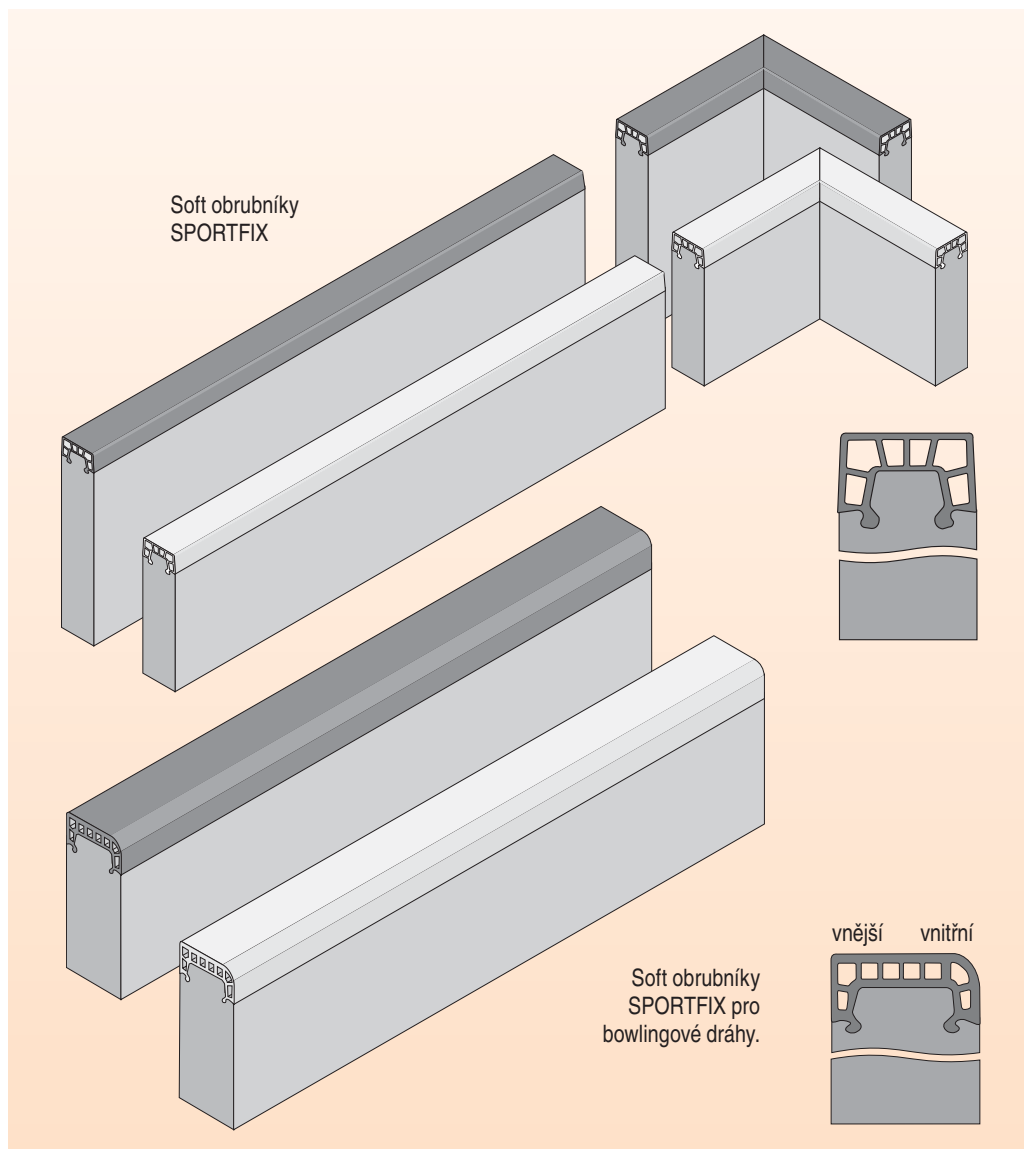

Soft obrubníky SPORTFIX

Výška gumového pásu 30 mm

	Délka mm	Šířka mm	Výška mm	Hmotnost kg	Objedn. číslo
bílý	1000	60	200	24,0	7200
bílý	1000	60	250	30,0	7201
bílý	1000	60	300	36,0	7202
bílý	1000	60	400	49,0	7203
bílý	500	60	400	24,5	7204
bílý rohový díl	250/250	60	300	16,4	7208
bílý rohový díl	250/250	60	400	21,5	7209
černý	1000	60	200	24,0	7220
černý	1000	60	250	30,0	7221
černý	1000	60	300	36,0	7222
černý	1000	60	400	49,0	7223
černý	500	60	400	24,5	7224
černý rohový díl	250/250	60	300	16,4	7228
černý rohový díl	250/250	60	400	21,5	7229

Soft obrubníky SPORTFIX pro bowlingové dráhy

Výška gumového pásu 50 mm

	Délka mm	Šířka mm	Výška mm	Hmotnost kg	Objedn. číslo
bílý	1000	100	250	53,0	7237
černý	1000	100	250	53,0	7232



SPORTFIX®

Lapače písku SPORTFIX

Lapače písku SPORTFIX zamezují roznášení písku při odchodu z doskočiště na běžeckou dráhu. Jsou nezbytně nutné, nachází-li se běžecká dráha v těsné blízkosti doskočiště. Písek může způsobit poškození umělého povrchu běžeckých drah.

Spodní konstrukce lapače písku SPORTFIX je vyrobena z polypropylenu. Jednotlivé díly jsou 500 mm široké a dlouhé 1000 nebo 560 mm. Ve dně je připraven výtokový otvor DN 100 mm, který umožňuje napojení na kanalizaci.

Na jedné boční stěně lapače písku je usazen ocelový profil ve tvaru písmene "h", který umožňuje hladké napojení běžecké dráhy. Lapače písku se dodávají s nosným roštem a gumovou rohoží. Otvory v rohoži propadají písek do lapače.

Jako doplněk lze dodat čelní stěny.

Doporučujeme ohraničit doskočiště soft obrubníky SPORTFIX. Podél těchto obrubníků se položí po stranách a v čele doskočiště lapače písku SPORTFIX (viz. obr.).

Lapače písku SPORTFIX je možné položit ve dvou řadách vedle sebe. Tím se získá kolem doskočiště ochranná zóna široká 1 m.

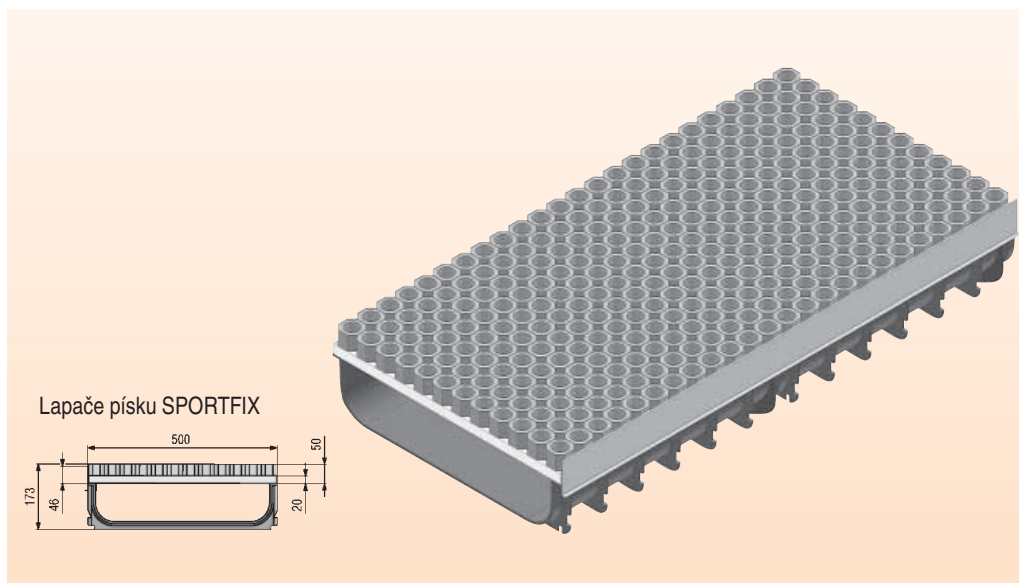

Lapače písku SPORTFIX

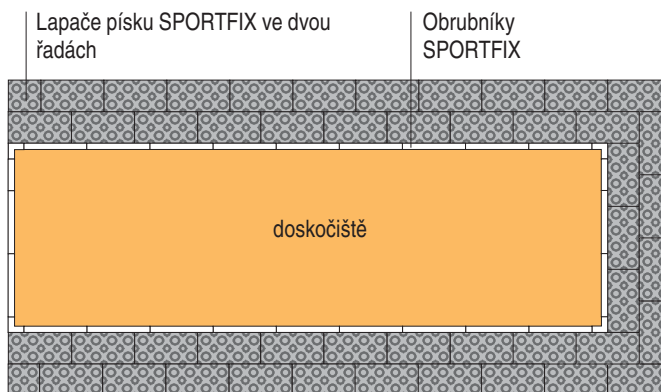
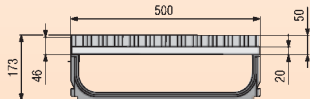

Stavební příklad obrubníků SPORTFIX s lapači písku SPORTFIX

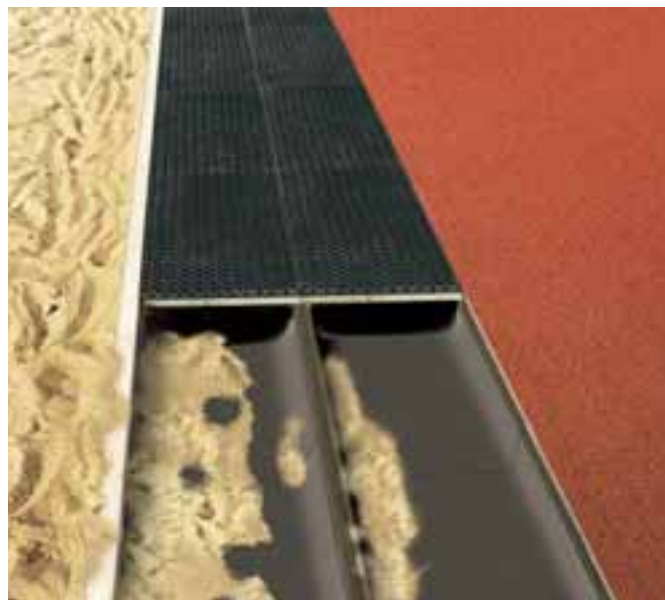

Lapače písku SPORTFIX

Spodní díl z polypropylenu s připraveným výtokem DN 100 mm. Nosný rošt s připevněnou gumovou rohoží a jednostranným ocelovým profilem pro napojení na umělý povrch běžecké dráhy.

	Délka mm	Šířka mm	Výška mm	Hmotnost kg	Objedn. číslo
lapač písku, 2 x 500 mm	1000	500	163	16,8	7740
lapač písku	560	500	163	8,8	7747
lapač písku	500	500	163	8,4	7745
čelní stěna	–	500	175	0,5	7248



Vodní příkop SPORTFIX

Sestava pro vodní příkop SPORTFIX je tvořena z armovaných betonových prefabrikátů. Z těchto dílů lze rychle a ekonomicky sestavit vodní příkop, který odpovídá předpisům IAAF. Vodní příkop SPORTFIX se dodává ve třech dílech. Rozměry odpovídají normě DIN 18035. Pro závody žen může být příkop upraven. Horní hrany jednotlivých dílů jsou chráněny komůrkovou pryží z Ethylen-propylen-kaučuku (EPDM). Integrovaný odtok DN 70 mm umožňuje vypuštění vody z příkopu. Dno příkopu se betonuje na místě podél lišt pozinkované oceli, které jsou součástí dodávky a jsou umístěny na bočních dílech sestavy. V zadním dílu sestavy jsou vynechány otvory pro zavázání výztuže dna. Boční díly mají kovové trny, které při montáži zapadnou do zadního dílu. Tímto spojením lze přesně sesadit díly k sobě. Každý díl má 2 transportní úchyty pro snadnou manipulaci při montáži.

Travní okrajové desky SPORTFIX

Travní okrajové desky SPORTFIX se používají pro ohraničení travních ploch na sportovištích. Širší hrana tvoří 5 cm široký značkovací pás běžecké dráhy. Pokládají se mezi trávník a odvodňovací žlaby nebo mezi trávník a umělý povrch.

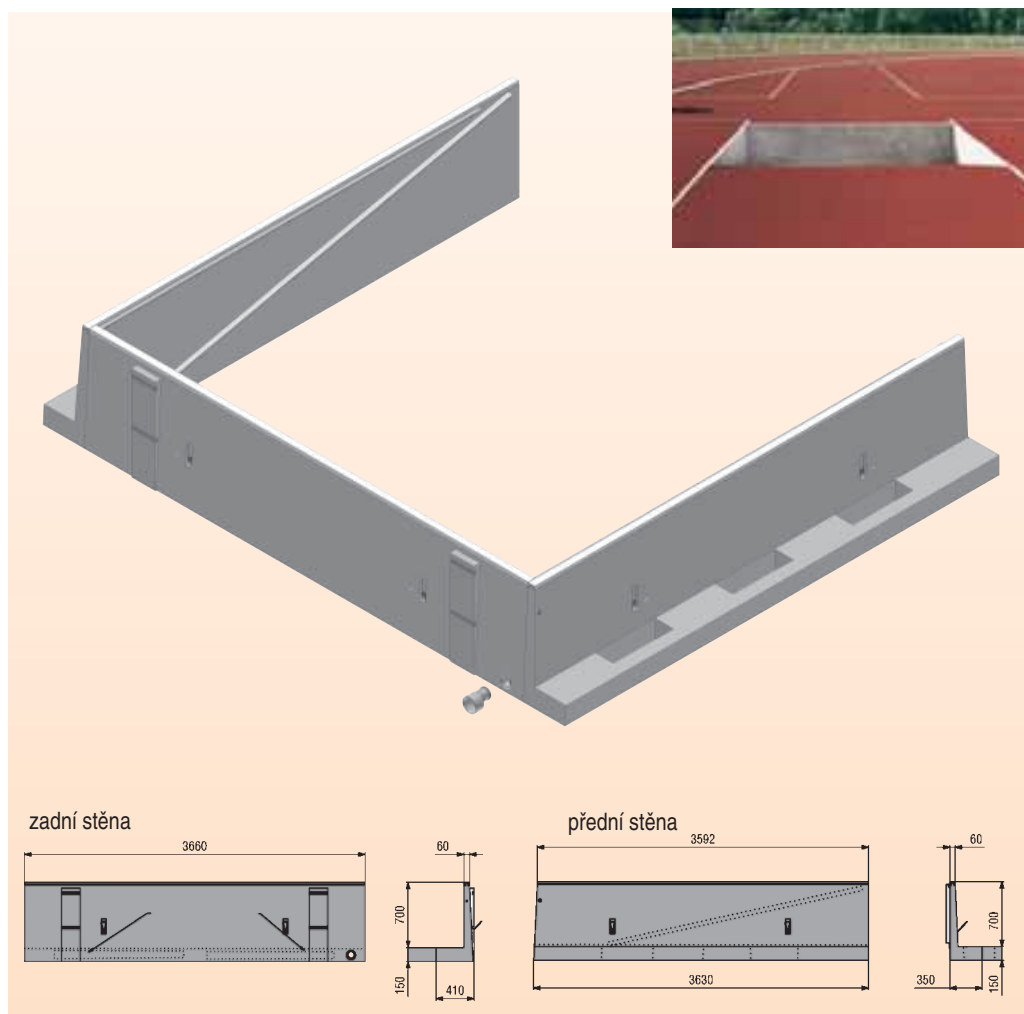

Vodní příkop SPORTFIX

Typ	Délka mm	Šířka mm	Výška mm	Hmotnost kg	Objedn. číslo
3-dílná sestava vodního příkopu SPORTFIX, s bílou komůrkovou pryží, s výtokem 70 mm, s drážkami pro napojení výztuže dna a lištami z pozinkované oceli.	3440	3660	850	2200,0	7262

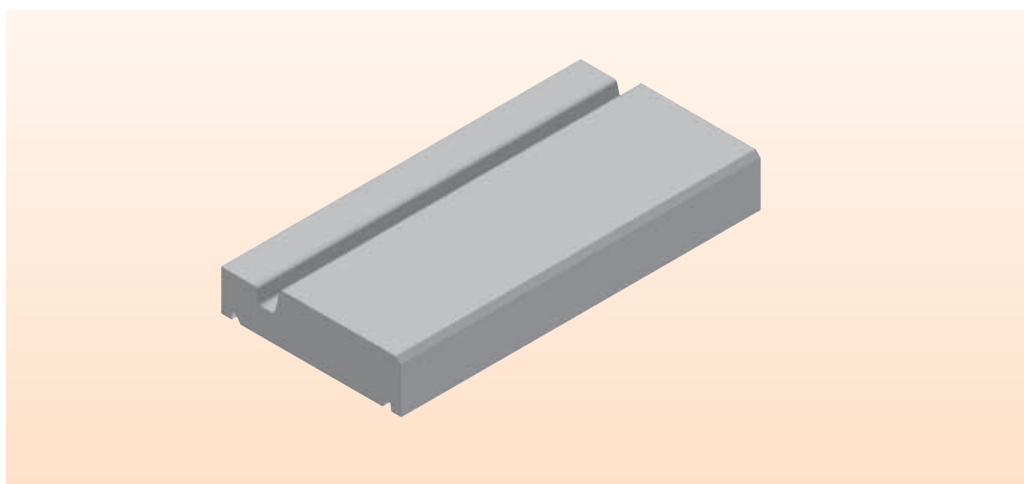

Travní okrajové desky SPORTFIX s napojovací drážkou pro umělý povrch

Typ	Délka mm	Šířka mm	Výška mm	Hmotnost kg	Objedn. číslo
šedá barva	500	250	57/70	17,0	7290



SPORTFIX®

Odvodňovací obrubník SPORTFIX

Odvodňovací obrubník SPORTFIX se používá jako žlábek bez krytu mezi trávníkem a běžeckou dráhou. Odvodňovací obrubníky se snadno čistí a jsou alternativou odvodňovacích žlabů s kryty.

Odvodňovací obrubníky SPORTFIX jsou z betonu armovaného skleněnými vlákny, jsou mrazuvzdorné a odolné proti solance.

Jednotlivé prvky se spojují na pero a drážku. Na spodní hraně každého dílu jsou 2 aretační kolíky, které slouží pro přídatnou vertikální aretaci.

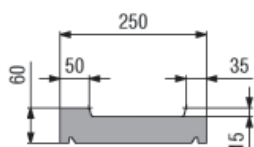
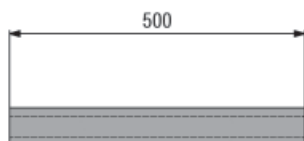
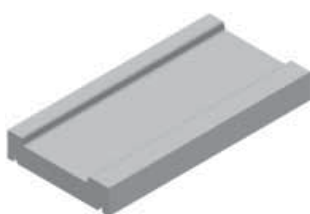

Odvodňovací obrubník SPORTFIX – odtokový díl

Odvodňovací obrubník SPORTFIX – odtokový díl z betonu plněného skleněnými vlákny se skládá z odtokové vpusti a nástavce se štěrbinovým krytem. Rovněž u této vpusti tvoří širší hrana 5 cm široký značkovací pás běžecké dráhy.

Odvodňovací obrubník SPORTFIX – odtokový díl je dodáván s ocelovým pozinkovaným košem na nečistoty, štěrbinovým pozinkovaným roštem a připraveným napojením DN 100/150 mm na kanalizační přípojku.



Rozdělovací šachty SPORTFIX

Rozdělovací šachty SPORTFIX typ E umožňují na sportovištích přístup k elektrickým a komunikačním kabelům, šachty typu W umožňují přístup k armaturám, měřicím zařízením a vodovodním rozvodům. Rozdělovací šachty SPORTFIX jsou z betonu plněného skleněnými vlákny. Horní hrana je osazena ocelovým rámem chráněným proti korozi.

Rozdělovací šachty SPORTFIX typ E se skládá ze dvou dílů. Šachta má na všech stranách možnost napojení rozvodných trubek DN 70 nebo 100 mm. Kryt z žebrovaného plechu je možno přejíždět a zakrýt okolním umělým povrchem.



Rozdělovací šachta SPORTFIX typ E

Kryt je vybaven otvácím úchytem, držáky armatur a kabelů. Na zakázku lze dodat rám s výškovou rektifikací.

Rozdělovací šachty SPORTFIX typ W jsou jednodílné. Mají rovněž na všech stranách možnost napojení rozvodných trubek DN 70 nebo 100 mm. Pochůzný kryt je z žebrovaného plechu. Může být zakrýt okolním umělým povrchem. Také tento kryt má otvácí držadlo.

K oběma šachtám lze dodat zvyšovací mezikus.



Rozdělovací šachta SPORTFIX typ W

Odvodňovací obrubník SPORTFIX

Délka: 500 mm Výška: 60 mm
Šířka: 250 mm Hloubka žlábků: 15 mm

	Hmotnost kg	Objedn. číslo
šedá barva	13,3	7275

Odvodňovací obrubník SPORTFIX - odtokový díl

obsahuje spodní díl – odtokovou vpust s nástavcem, pozinkovaný štěrbinový rošt pojezdny osobním vozem, pozinkovaný koš na nečistoty, přípravu pro napojení na kanalizaci DN 100/150 mm.

Délka: 600 mm Výška: 525 mm
Šířka: 250 mm Hloubka žlábků: 15 mm

	Hmotnost kg	Objedn. číslo
šedá barva	53,0	7250

Rozdělovací šachta SPORTFIX typ E

dvoudílná, možno pojezdět, s úchytem pro otírání, držáky armatur a kabelů

Typ	Délka mm	Šířka mm	Výška mm	Hmotnost kg	Objedn. číslo
E	600	600	600	192,0	7450

Na zakázku lze dodat rám s výškovou rektifikací.

Rozdělovací šachta SPORTFIX typ W

jednodílná, s pochůzným krytem, s otvácím úchytem

Typ	Délka mm	Šířka mm	Výška mm	Hmotnost kg	Objedn. číslo
W	600	600	300	98,0	7460
nástavec	600	600	300	78,0	7400



Atletický stadion Praha Juliska



Atletická hala Praha Strahov



Atletický stadion Ústí nad Labem



Atletický stadion Ústí nad Labem



Atletický stadion Vítkovice



Atletický stadion Vítkovice