

RECYFIX[®] PRO

Inovativní odvodňovací systémy z PE-PP a PA-GF

Vhodné pro pěší zóny, chodníky, do zahrad, rezidenčních objektů a nádvoří



VE ZKRATCE

- ✓ Žlaby z PE-PP s ochranným rámem, kryty z PA-GF
- ✓ Do třídy zátěže C 250 ve smyslu EN 1433
- ✓ Kryt FIBRETEC s optimalizovaným hydraulickým výkonem

RECYFIX® PRO

Inovativní odvodňovací systém z PE-PP a PA-GF

Vhodné na pěší zóny, chodníky, do zahrad, rezidenčních objektů a nádvoří

Žlaby RECYFIX PRO splňují požadavky normy EN 1433 a jsou vhodné pro tyto třídy zátěže:



TŘÍDA B 125,
zkušební síla 125 KN



TŘÍDA C 250,
zkušební síla 250 KN

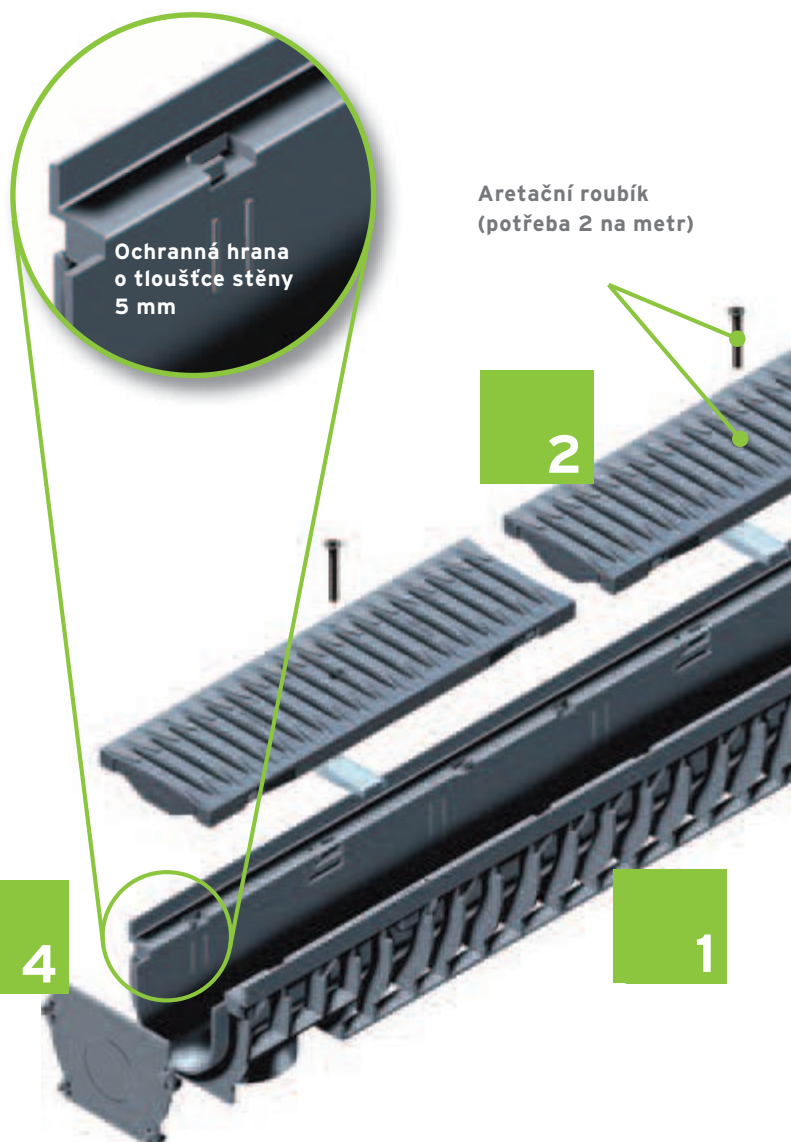

VÝBĚR KRYTŮ KE ŽLABŮM RECYFIX PRO

GUGI pororošt
z PA-GF



FIBRETEC
štěrbinový kryt



Třída zatížení
dle DIN EN 1433

B 125

100

C 250

100

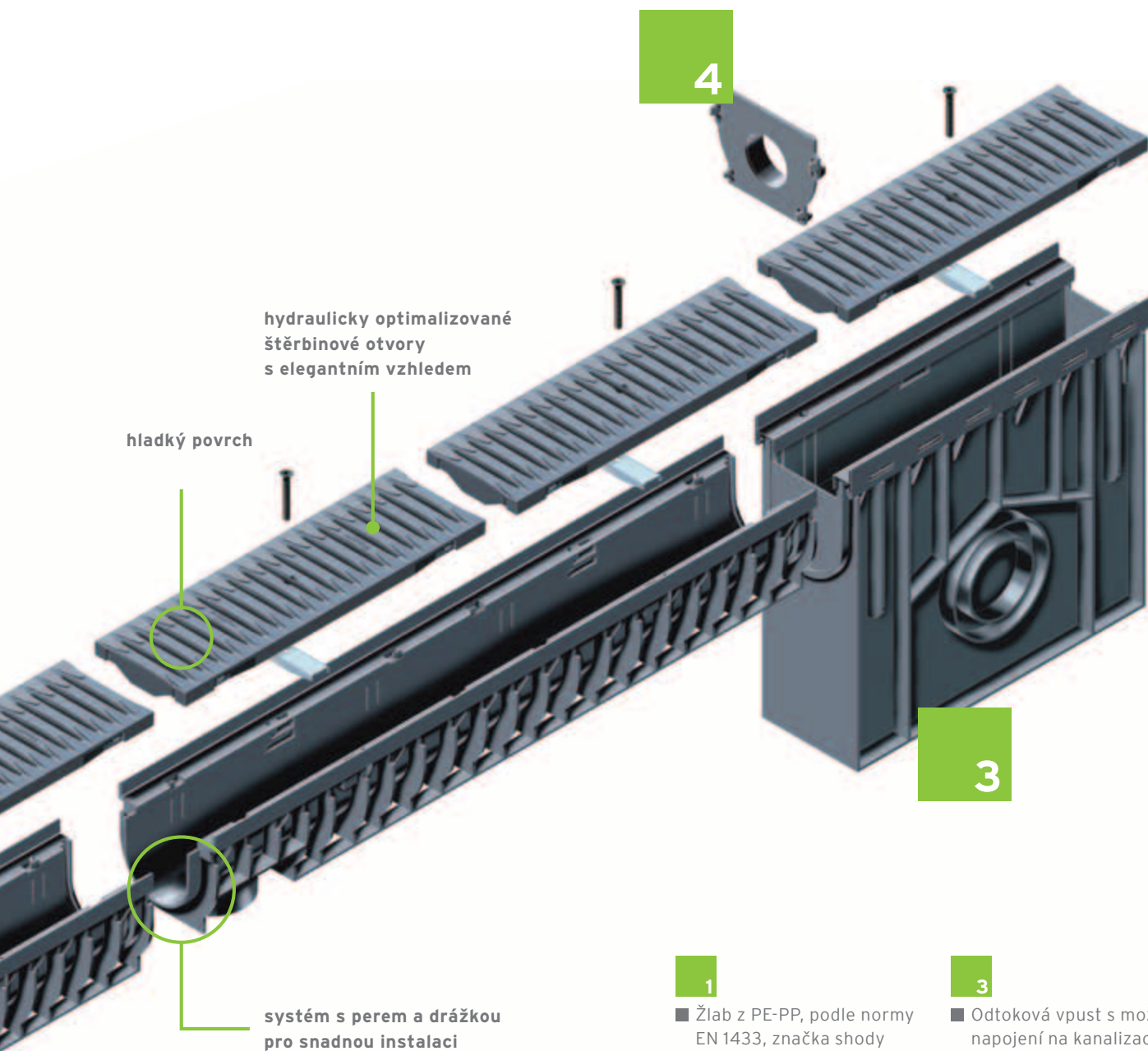

hladký povrch

hydraulicky optimalizované štěrbinové otvory s elegantním vzhledem

systém s perem a drážkou pro snadnou instalaci

1

■ Žlab z PE-PP, podle normy EN 1433, značka shody CE, s perem a drážkou pro bezpečné uložení

2

■ Štěrbínový kryt FIBRETEC, štěrбина 9 mm, černý

3

■ Odtoková vpust s možností napojení na kanalizaci

4

■ Čelní stěna s nebo bez nátrubku

RECYFIX®
PRO

RECYFIX®
PLUS

RECYFIX®
STANDARD

ŠTĚRBINOVÉ
ŽLABY

FASERFIX®
STANDARD

RECYFIX® POINT
FASERFIX® POINT

DACHFIX®

RECYFIX®
GREEN SUPER

RECYFIX®
GREEN STANDARD

LINEFIX®

TOP

RECYFIX® PRO 100

RECYFIX® PRO 100 - žlab vč. krytu, třída B 125

Typ 01

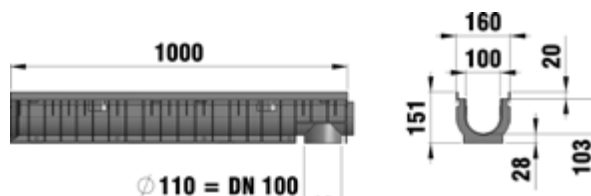
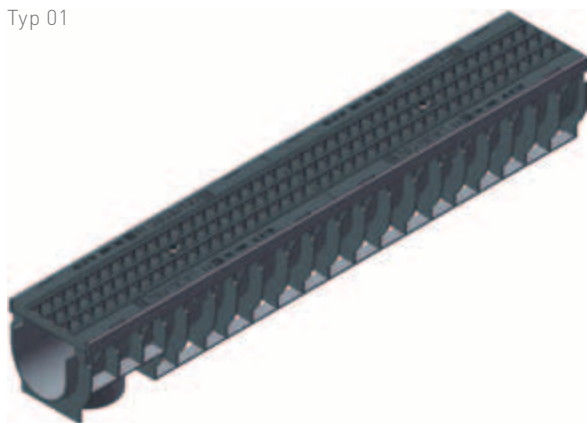

Typ 010

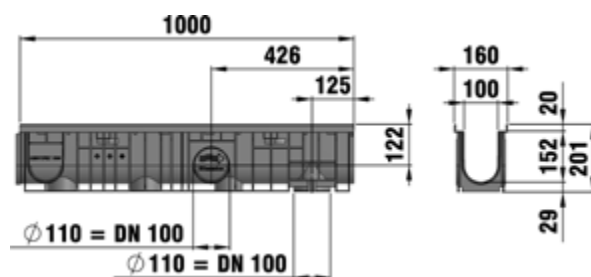
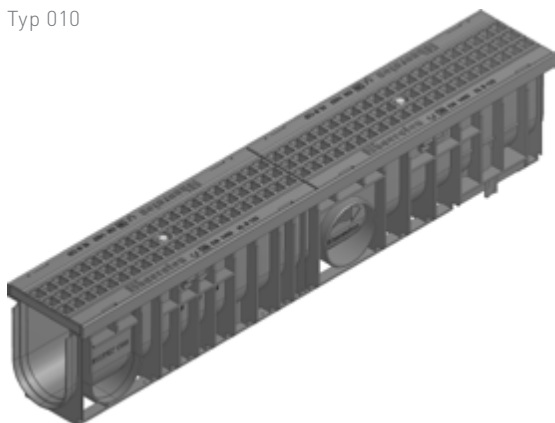

	Délka mm	Šířka mm	Výška mm	Průtočný profil cm ²	Vtokový průřez cm ²	Hmotnost kg	obj. č.
Typ 75 s GUGI PA-GF pororoštem, oka 20x30 mm, černý	1000	160	75	25	444	2,9	47032
Typ 95, s GUGI PA-GF pororoštem, oka 20x30 mm, černý, s aretací	1000	160	95	55	444	3,6	47033
Typ 01 s GUGI PA-GF pororoštem, oka 20x30 mm, černý	1000	160	151	92	444	4,1	47035
Typ 0105 s GUGI PA-GF pororoštem, oka 20x30 mm, černý	500	160	151	92	444	2,1	47036
Typ 010 s GUGI PA-GF pororoštem, oka 20x30 mm, černý	1000	160	201	142	444	4,7	47040
Typ 01005 s GUGI PA-GF pororoštem, oka 20x30 mm, černý	500	160	201	142	444	2,5	47041

RECYFIX®PRO 100

RECYFIX®PRO 100 - žlab vč. krytu, třída C 250

Typ 010 s kompozitovým krytem FIBRETEC, štěrbiná 9 mm, včetně aretace

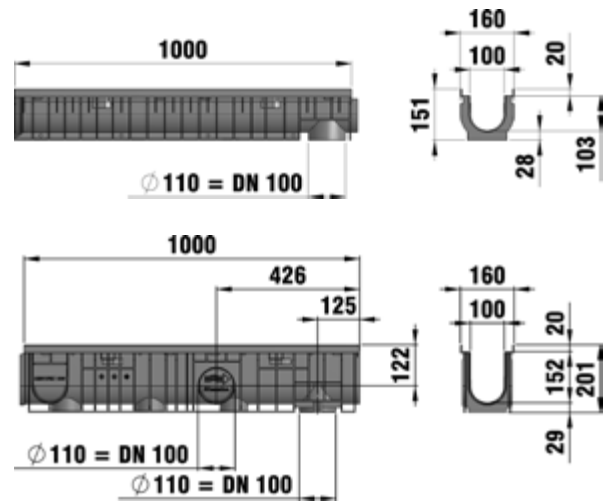
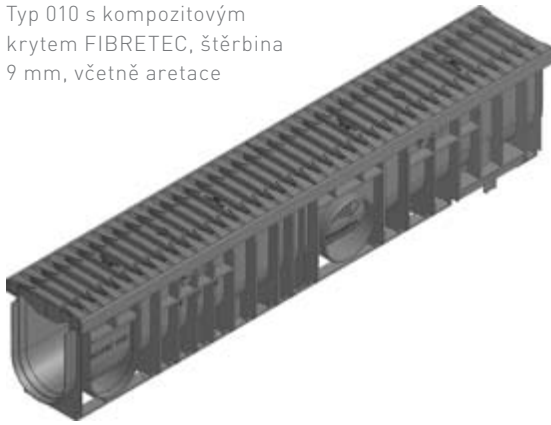

	Délka mm	Šířka mm	Výška mm	Průtočný profil cm ²	Vtokový průřez cm ²	Hmotnost kg	obj. č.
Typ 75 s kompozitovým krytem FIBRETEC, štěrbiná 9 mm, včetně aretace	1000	160	75	25	372	3,4	47062
Typ 95 s kompozitovým krytem FIBRETEC, štěrbiná 9 mm, včetně aretace	1000	160	95	55	372	3,7	47063
Typ 01 s kompozitovým krytem FIBRETEC, štěrbiná 9 mm, včetně aretace	1000	160	151	92	372	4,5	47055
Typ 010 s kompozitovým krytem FIBRETEC, štěrbiná 9 mm, včetně aretace	1000	160	201	142	372	4,9	47060
Typ 0105 s kompozitovým krytem FIBRETEC, štěrbiná 9 mm, včetně aretace	500	160	151	92	372	2,3	47056
Typ 01005 s kompozitovým krytem FIBRETEC, štěrbiná 9 mm, včetně aretace	500	160	201	142	372	2,5	47061

RECYFIX® PRO 100

RECYFIX® PRO 100 - příslušenství

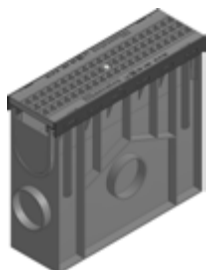

Odtoková vpusť s plastovým pororoštem tř. zatížení B 125



čelní stěna uzavřená s odtokem DN 100, typ 01



čelní stěna uzavřená, typ 010, z PE-PP

	Délka mm	Šířka mm	Výška mm	Hmotnost kg	obj. č.
Odtoková vpusť s GUGI plastovým pororoštem tř. zatížení B 125	500	160	438	5,8	47053
Odtoková vpusť s kompozitovým krytem FIBRETEC, šířka štěrbin 9 mm, tř. zatížení C 250	500	160	438	5,9	47054
Čelní stěna uzavřená s odtokem DN 100, typ 01	-	160	160	0,1	47091
Čelní stěna uzavřená, typ 010, z PE-PP	-	-	-	0,1	47082
Čelní stěna s odtokem DN 70/100, typ 010	-	149	202	0,1	47093
Čelní stěna, typ 75	-	160	60	0,1	47097
Čelní stěna uzavřená, typ 95	-	160	95	0,1	47098
Izolační materiál Sikaflex TS Fast, 600 ml, černý	-	-	-	0,6	6890
Aplikační pistole pro Sikaflex TS Fast	-	-	-	1,3	6891

RECYFIX[®]PRO 200

RECYFIX[®]PRO 200 - žlab vč. krytu, třída B 125

typ 115, s FIBRETEC krytem
štěrbina SW 9 mm, černý,
s aretací

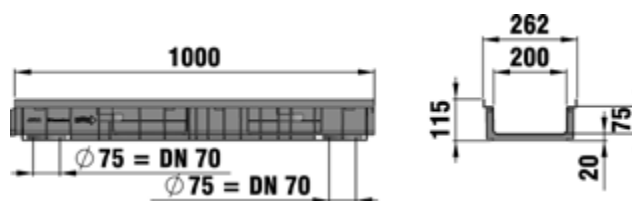
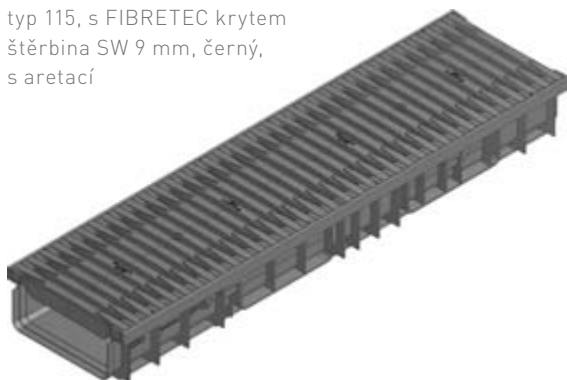

typ 010, s FIBRETEC krytem
štěrbina SW 9 mm, černý,
s aretací

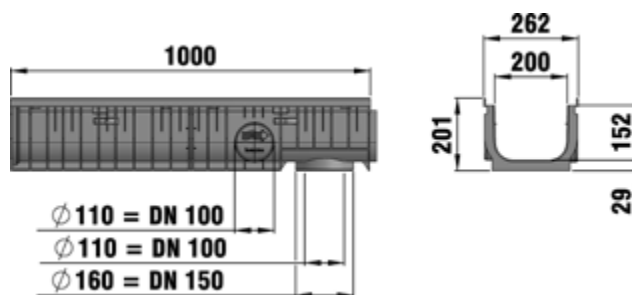
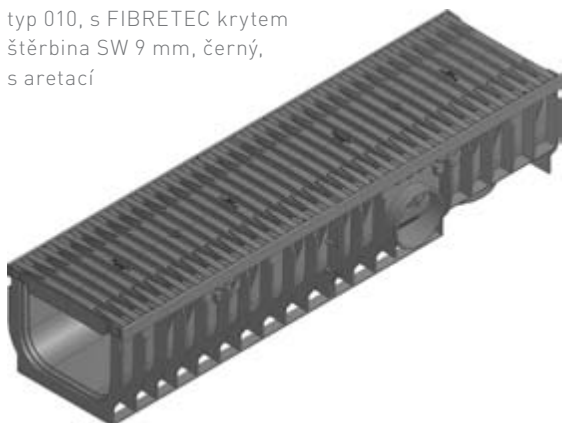

	Délka mm	Šířka mm	Výška mm	Průtočný profil cm ²	Vtokový průřez cm ²	Hmotnost kg	obj. č.
Typ 115, s FIBRETEC krytem štěrbina SW 9 mm, černý, s aretací	1000	262	115	150	656	7,0	47233
Typ 010, s FIBRETEC krytem štěrbina SW 9 mm, černý, s aretací	1000	262	201	290	656	8,3	47246

RECYFIX®PRO 200

RECYFIX®PRO 200 - žlab vč. krytu, třída D400

typ 115, s G-TEC krytem,
úprava KTL, s aretací

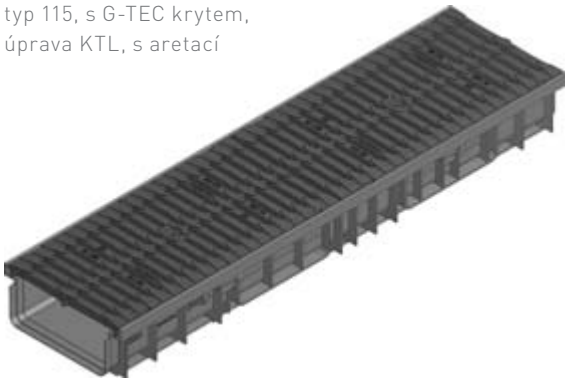

Typ 010 s G-TEC krytem,
KTL úprava, s aretací, 1 m

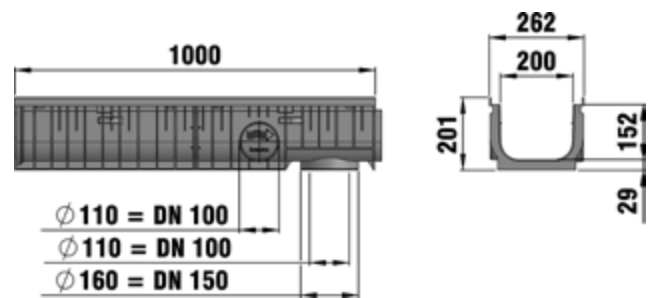
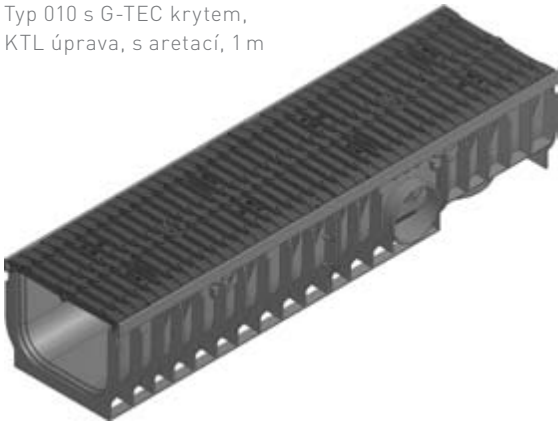

	Délka mm	Šířka mm	Výška mm	Průtočný profil cm ²	Vtokový průřez cm ²	Hmotnost kg	obj. č.
Typ 115, s G-TEC krytem, úprava KTL, s aretací	1000	262	115	150	595	19,3	47232
Typ 010 s G-TEC krytem, KTL úprava, s aretací, 1 m	1000	262	201	290	595	20,6	47245

RECYFIX®
PRO

RECYFIX®
PLUS

RECYFIX®
STANDARD

ŠTĚRBINOVÉ
ŽLABY

FASERFIX®
STANDARD

RECYFIX®POINT
FASERFIX®POINT

DACHFIX®

RECYFIX®
GREEN SUPER

RECYFIX®
GREEN STANDARD

LINEFIX®

TOP